

Models/Modelos/Modèles
 63125LF▲ & 63225LF▲
 Series/Series/Seria
ARTESSO™

NOTE: Exterior arm screws are decorative and will NOT need to be tightened during the lifetime of the faucet. Turning or removing screws may hinder arm functionality and will void the faucet warranty.

NOTA: Los tornillos en los brazos exteriores son decorativos y NO requerirán ser apretados durante el tiempo de vida de la llave de agua/grifo. El girar o sacar los tornillos pueden estropear la funcionalidad del brazo y anularia la garantía del grifo.

NOTE : Les vis extérieures du bras sont décoratives et N'AURONT pas besoin d'être serrées pendant la durée de vie du robinet. Le fait de tourner ou d'enlever les vis peut rendre le bras inutilisable et annuler la garantie du robinet.

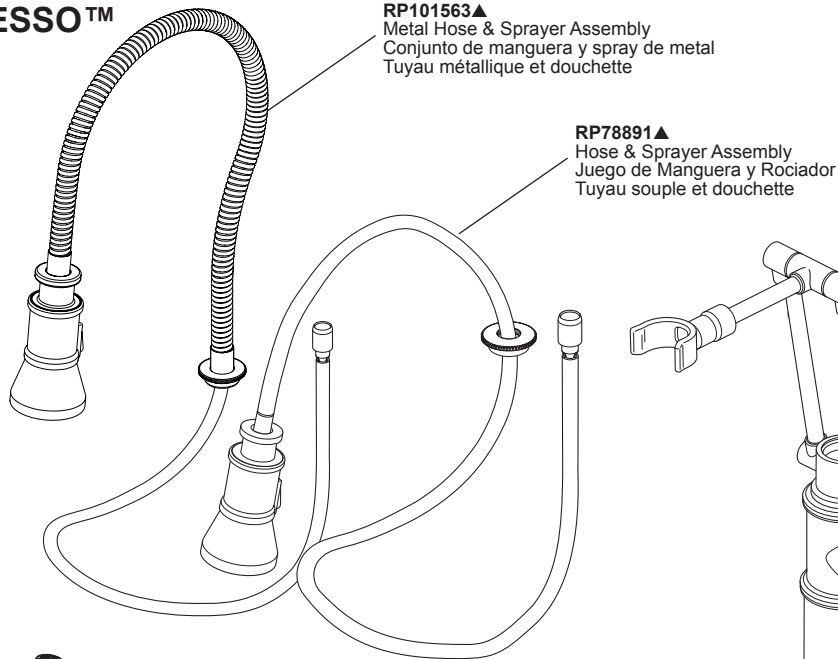

RP101563▲
 Metal Hose & Sprayer Assembly
 Conjunto de manguera y spray de metal
 Tuyau métallique et douchette

RP78891▲
 Hose & Sprayer Assembly
 Juego de Manguera y Rociador
 Tuyau souple et douchette

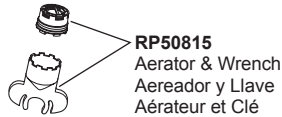

RP50815
 Aerator & Wrench
 Aereador y Llave
 Aérateur et Clé

RP77552▲
 Trim Ring and Gasket
 Aro de Accesorio y Empaque
 Anneau de finition et Joint

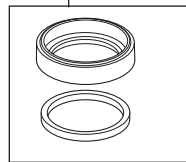

RP73000
 Cartridge Assembly
 Ensemble de la válvula
 Soupape

RP54975
 O-Ring
 Anillo "O"
 Joint torique

RP77551▲
 Button
 Botón
 Bouton

RP72998
 Screw
 Tornillo
 Vis

RP61043
 Bonnet Nut
 Bonete
 Chapeau

RP54972▲
 Cap
 Casquete
 Embase

RP77550▲
 Handle, Set Screw & Button
 Manija, tornillo de presión y Botón
 Poignée, Vis de calage et Bouton

RP13938
 O-Ring
 Anillo "O"
 Joint torique

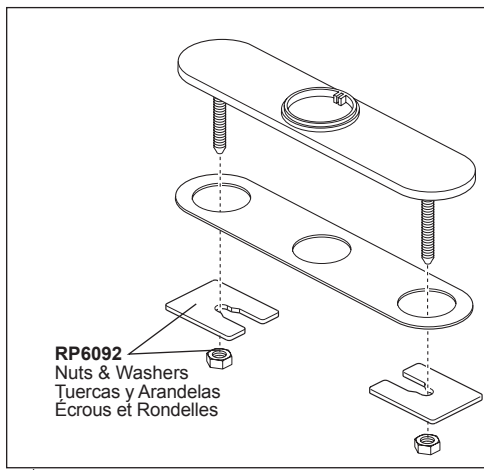

RP6092
 Nuts & Washers
 Tuercas y Arandelas
 Écrous et Rondelles

RP71451▲
 Optional 10" Escutcheon with 8" Centers,
 Mounting Screws and gasket

Chapa opcional de 10" de 8" centros,
 Tornillos para la Instalación y Empaque
 Plaque de finition facultative de 10 po pour
 8 po centres, vis de montage, écrous, ron-
 delles et joint

RP51685
 Mounting Bracket & Nut
 Abrazadera para la Instalación y Tuerca
 Fixation et écrou

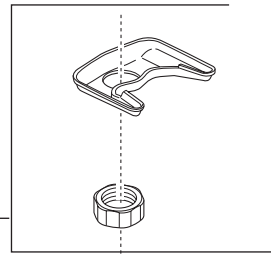

RP40531
 Wrench
 Llave
 Rondelle

RP51243
 Inlet Gaskets
 Empaques para el tubo de entrada
 Joints côté alimentation

RP50952
 Cut -To - Fit Plastic Sleeves
 Casquillos cortados a la medida
 Bagues d'extrémité pour tubes coupés



RP60911
 Clip
 Presilla
 Agrafe

RP37490
 Thin Deck Aid
 Sostén para Bordes Delgados
 Plaque de renfort

▲Specify Finish / Especificque el Acabado / Précisez le Fini

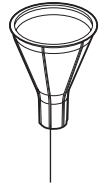

RP30395
Vented Funnel
(Accessory Order Only)
Embudo
(Orden de accesorio solamente)
Entonnoir
(Livrablé séparément seulement)

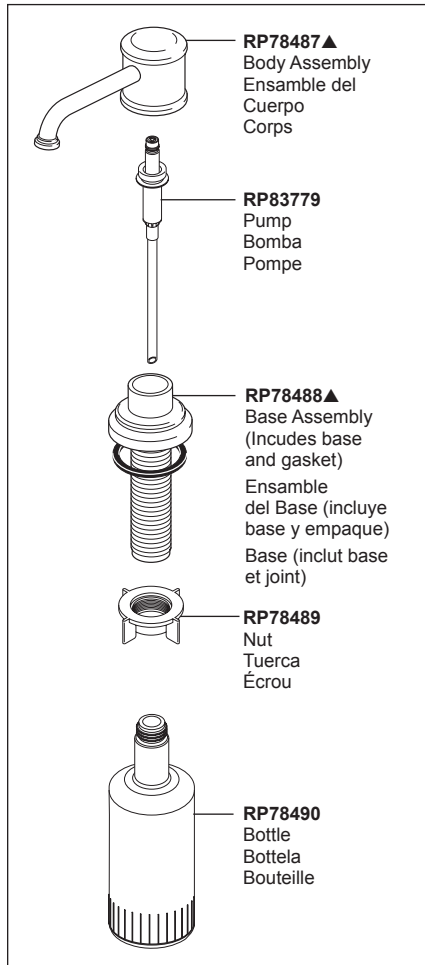

RP78487▲
Body Assembly
Ensamble del Cuerpo
Corps

RP83779
Pump
Bomba
Pompe

RP78488▲
Base Assembly
(Includes base and gasket)
Ensamble del Base (incluye base y empaque)
Base (inclut base et joint)

RP78489
Nut
Tuerca
Écrou

RP78490
Bottle
Bottela
Bouteille

Backflow Protection System

Your Brizo® faucet pull-down spout incorporates a backflow protection system that has been tested to be in compliance with ASME A112.18.3 and ASME A112.18.1 / CSA B125.1. It incorporates two certified check valves in series, which operate independently and are integral, non-serviceable parts of the wand assembly. Should your local plumbing codes require an atmospheric type vacuum breaker one must be purchased separately.

Sistema de protección contra el contraflujo

Su llave de agua tipo deslizable Brizo® tiene un sistema de protección para el contraflujo, incorpora, que ha sido probado para cumplir con los requisitos de ASME A112.18.3 y ASME A112.18.1 / CSA B125.1. Este incorpora dos válvulas de retención o checadoras certificadas en una serie, las cuales operan independientemente y son piezas integrantes que no requieren servicio. Si los códigos de plomería locales requieren un rompe-vacío de tipo ambiental debe comprarla aparte.

Dispositif anti-siphonnage

Le bec rétractable de votre robinet Brizo® comporte un dispositif anti-siphonnage qui a été éprouvé et qui est conforme aux normes ASME A112.18.3 et ASME A112.18.1 / CSA B125.1. Ce dispositif se compose de deux clapets indépendants homologués, montés en série dans le tube rigide, qui sont non réparables. Si le code de plomberie exige un brise-vide atmosphérique, vous devez l'acheter séparément.

RP75675▲
Dispenser Assembly
(Accessory order only)

Ensamble del Dispensador
(Orden de accesorio solamente)

Distributeur
(livrablé séparément seulement)

**Other useful accessories that may be purchased separately.
Otros accesorios útiles que se pueden comprar por separado.
Autres accessoires utiles pouvant être achetés séparément.**

RP63263
Adapters
3/8"-24 UNEF to 1/2"-20 UN &
3/8"-24 UNEF to 1/2"-14 NPSM

Adaptadors
3/8"-24 UNEF a 1/2"-20 UN &
3/8"-24 UNEF a 1/2"-14 NPSM

Adapteurs
3/8 po-24 UNEF à 1/2 po-20 UN et
3/8 po-24 UNEF à 1/2 po-14 NPSM

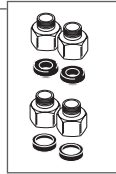

RP63264
Adapters (10) 3/8"-24 UNEF to 1/2"-20 UN
Adaptadors (10) 3/8"-24 UNEF a 1/2"-20 UN
Adapteurs (10) 3/8 po-24 UNEF à 1/2 po-20 UN



RP63265
Adapters (10) 3/8"-24 UNEF to 1/2"-14 NPSM
Adaptadors (10) 3/8"-24 UNEF a 1/2"-14 NPSM
Adapteurs (10) 3/8 po-24 UNEF à 1/2 po-14 NPSM

